

ООО «Вектор - М»

**Инструкция по сборке**  
**« Кровать Герда под**  
**ортопедическую решётку »**

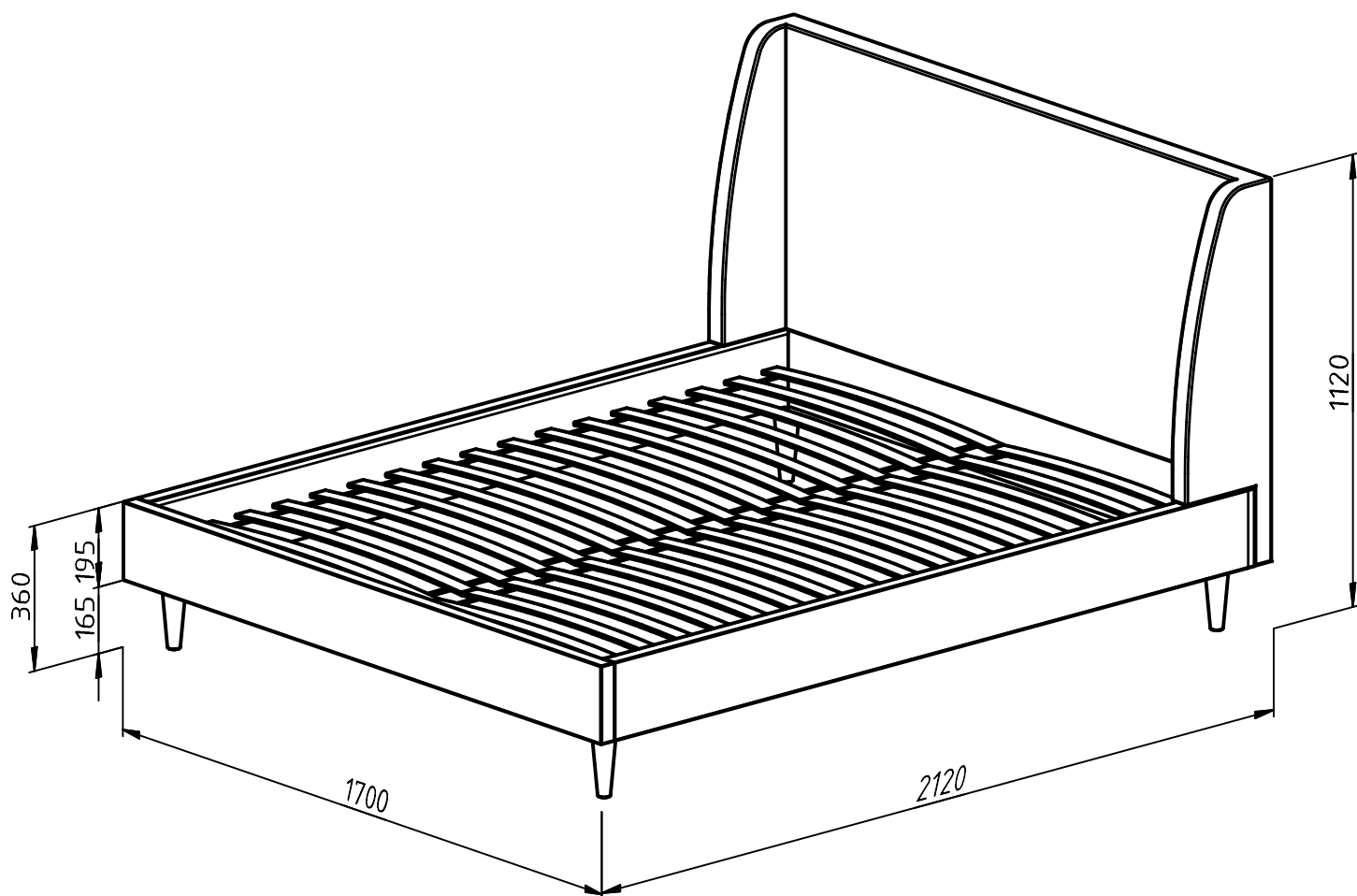

Проверьте целостность упаковки, количество мест, наличие крепежа и фурнитуры.  
Предохраняйте упаковки с мебелью от намокания, грязи, толчков, ударов, падений.

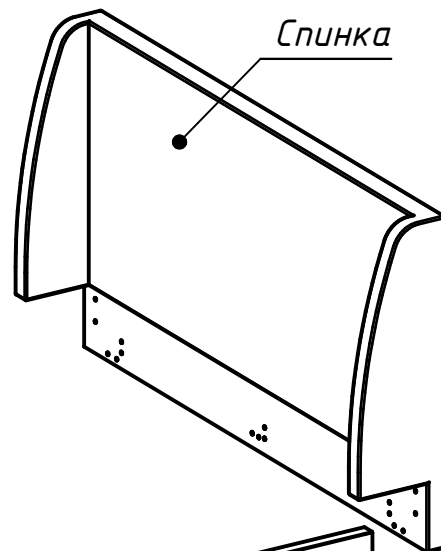
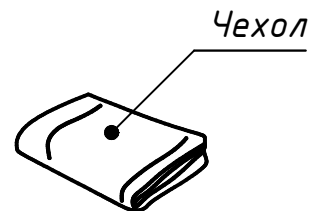
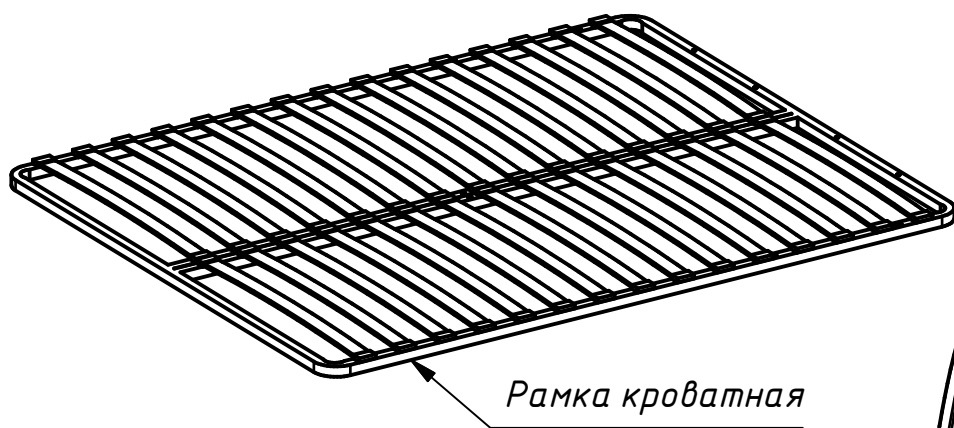

Царга левая

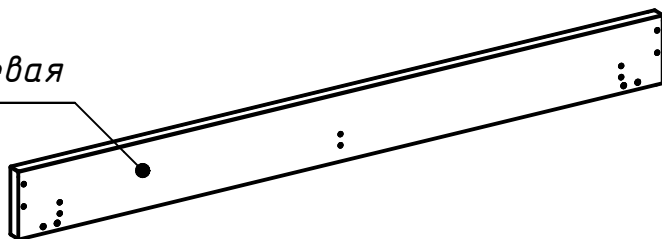

Царга передняя



Царга правая

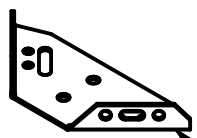
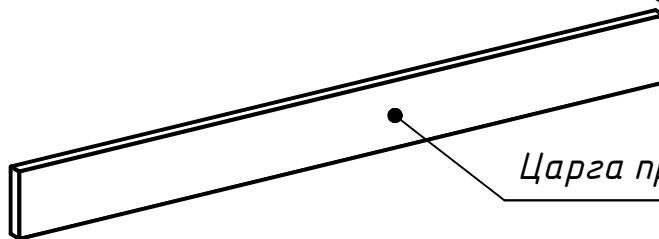

Уголок большой = 4 шт.



Уголок средний = 4 шт.



Уголок малый = 12 шт.

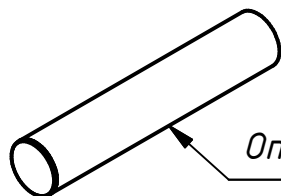

Опора средняя = 1 шт.

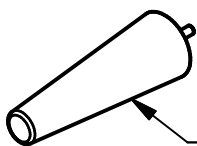

Опора угловая = 4 шт.



Подпятник самоклеющ. 12 шт.



Болт М6х20 = 40 шт.



Болт М8х16 = 16 шт.



Болт М8х50 = 1 шт.



Гайка М8 = 4 шт.



Шайба М8 = 4 шт.

**1**

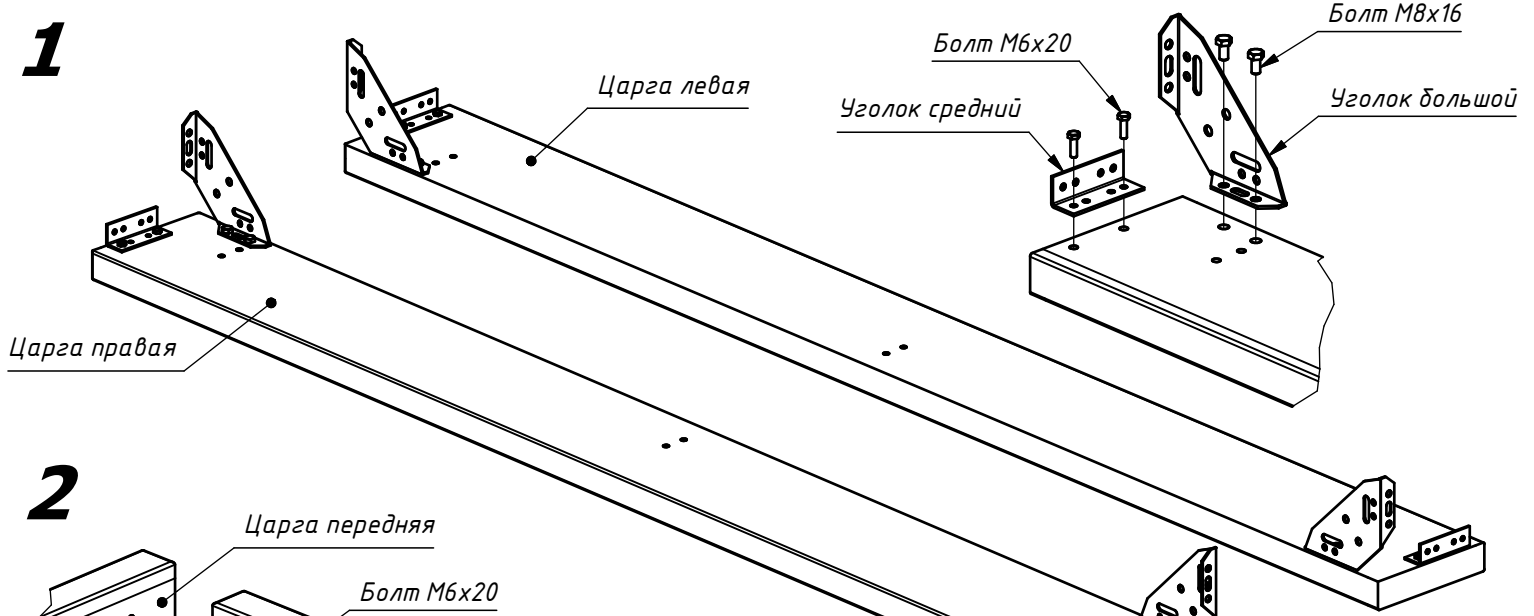

**2**

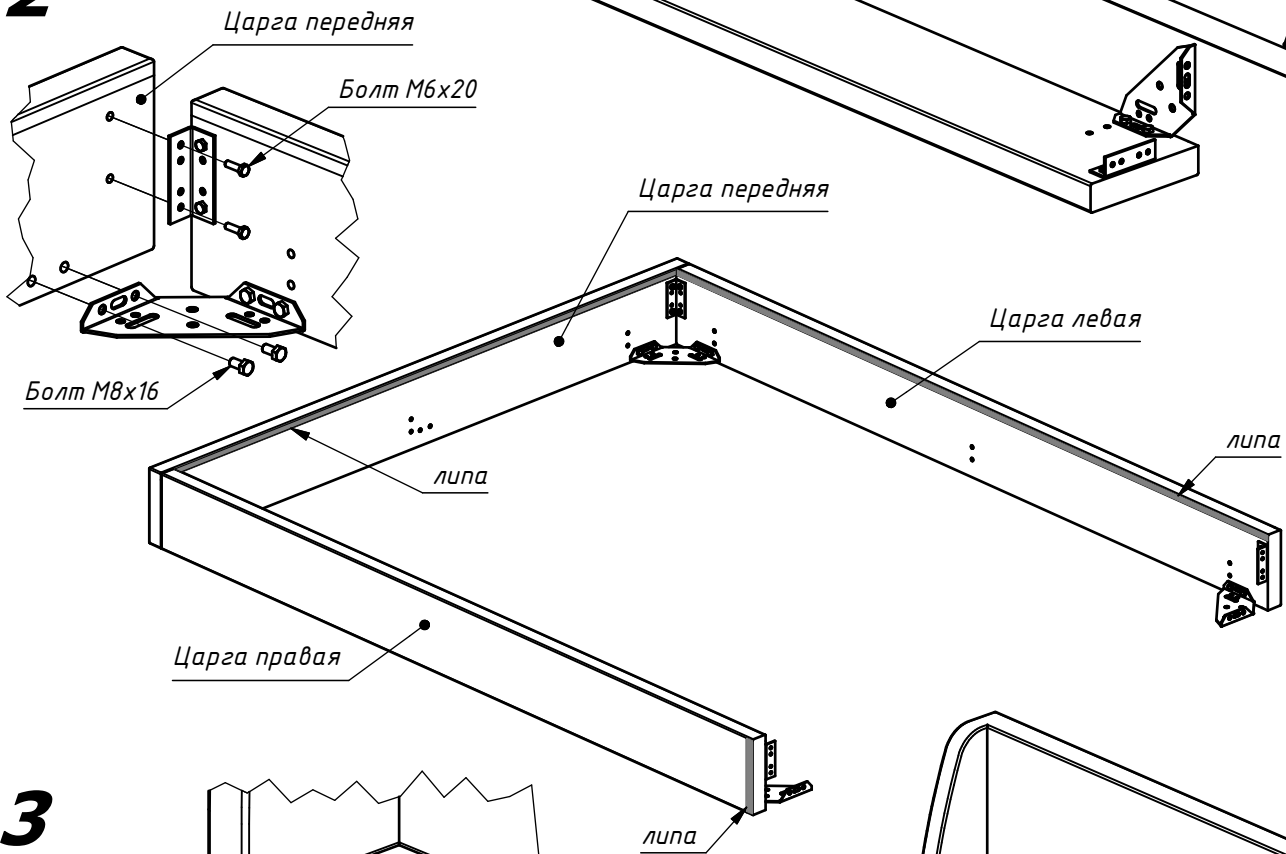

**3**

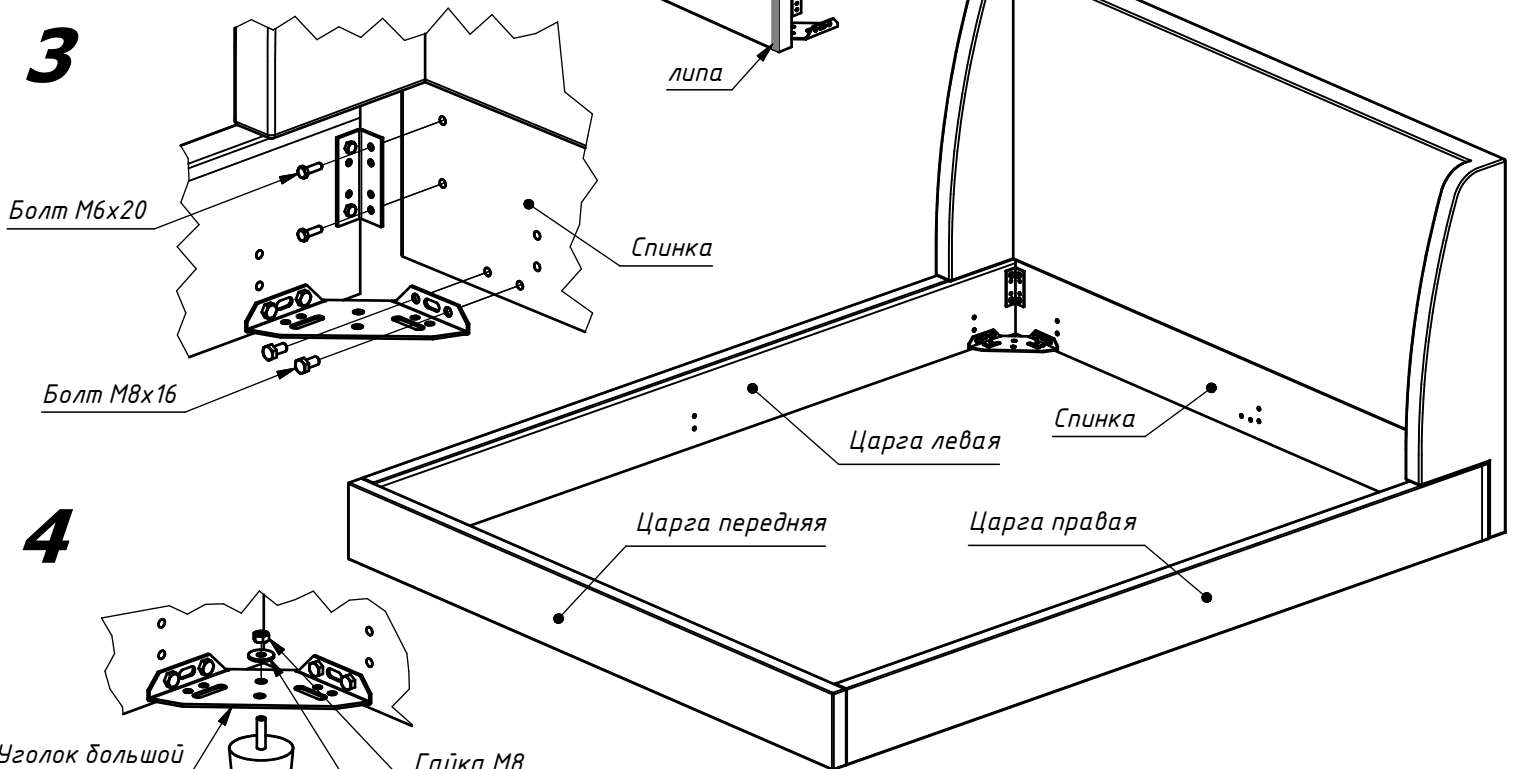

**4**

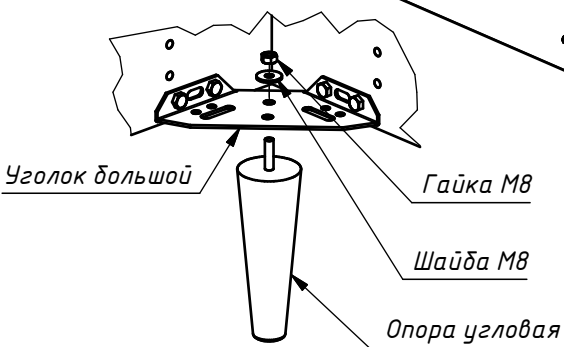

**5**

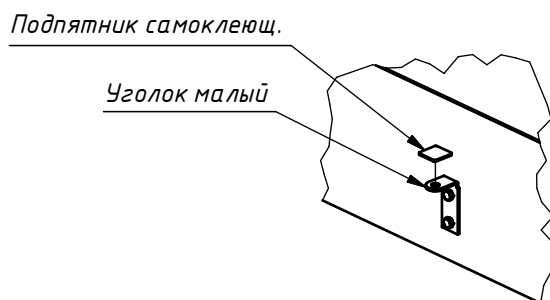
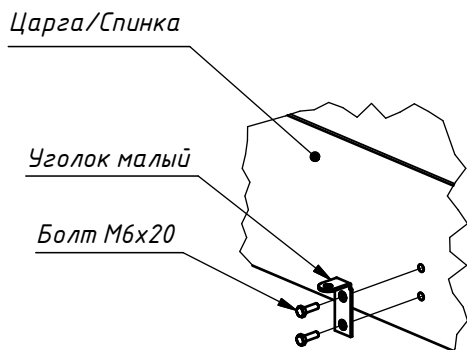
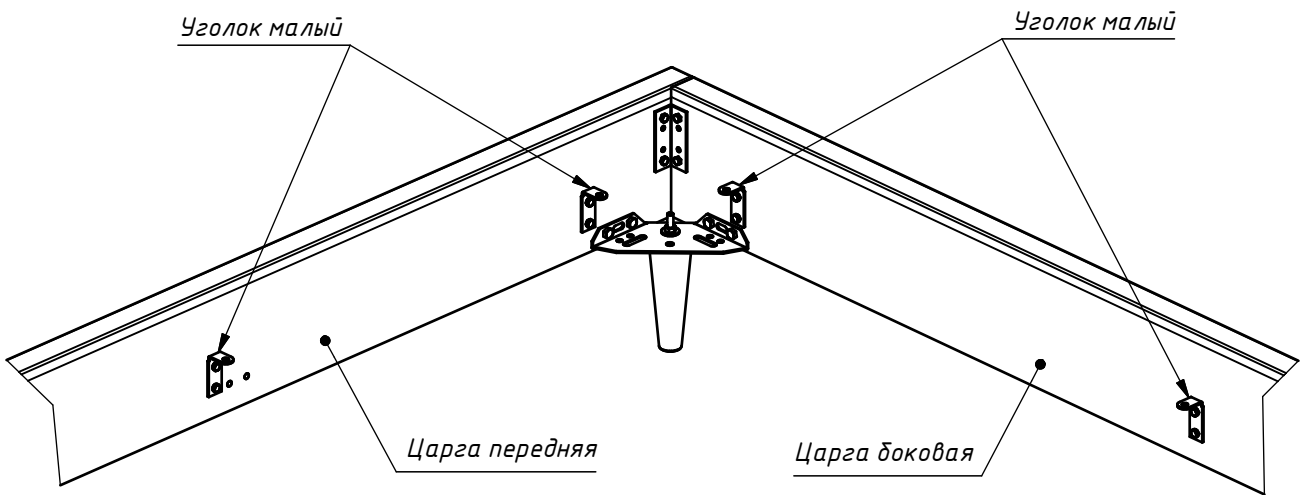
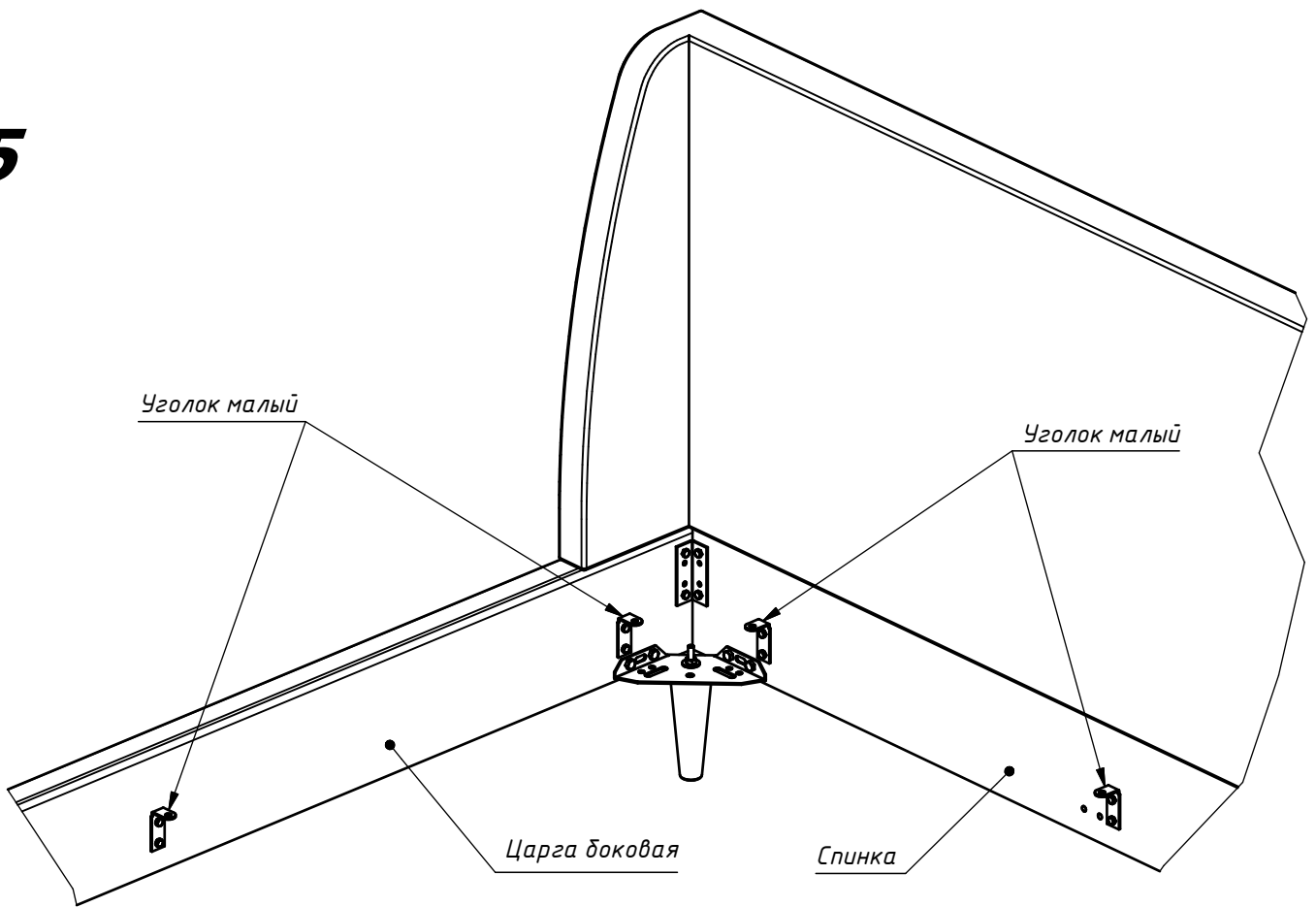

**6**

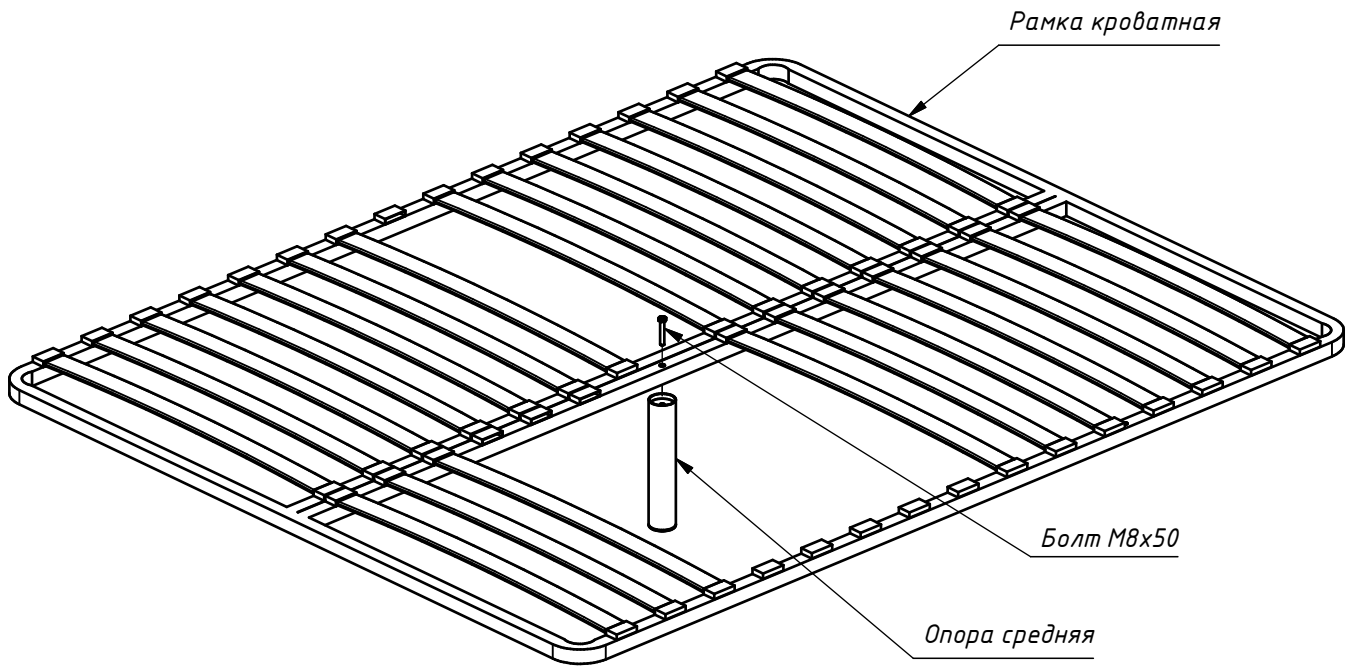

**7**

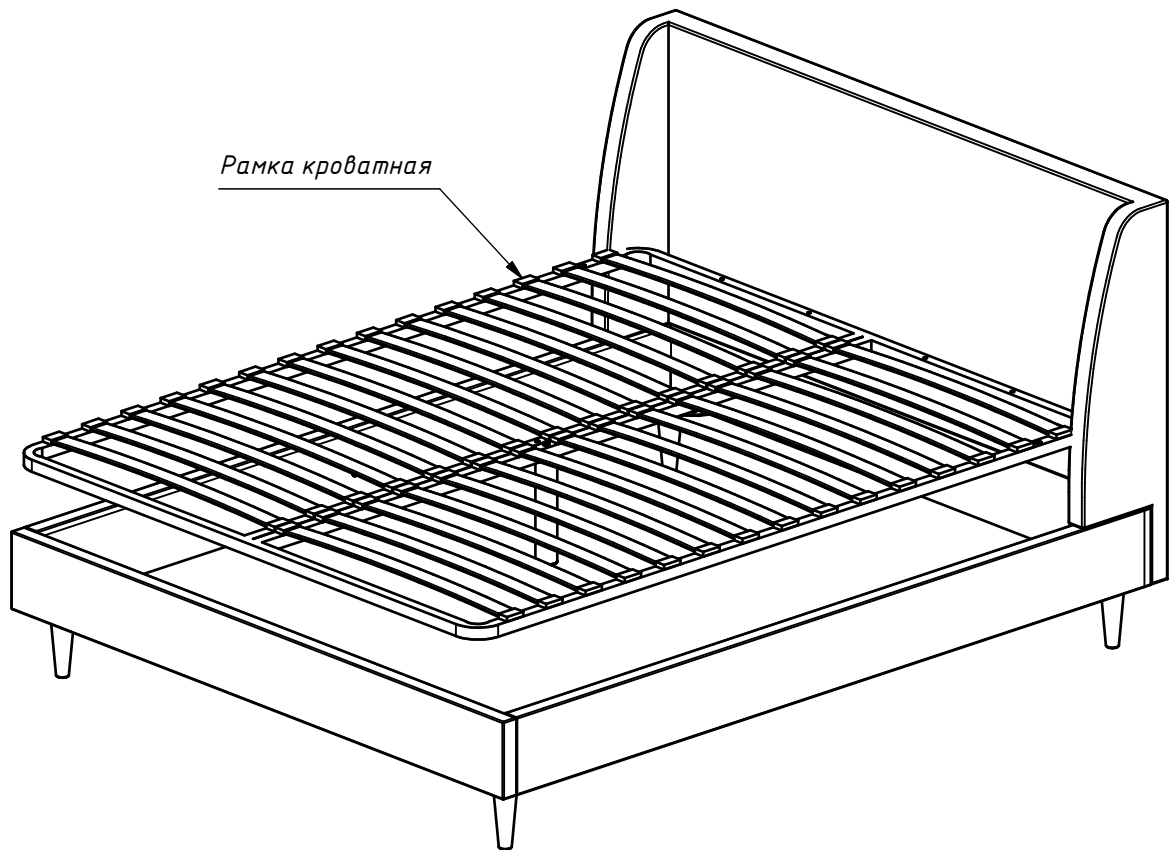

8

развернуть чехол

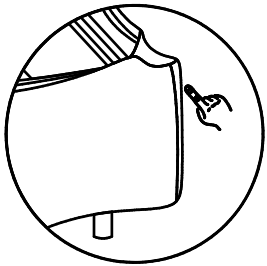
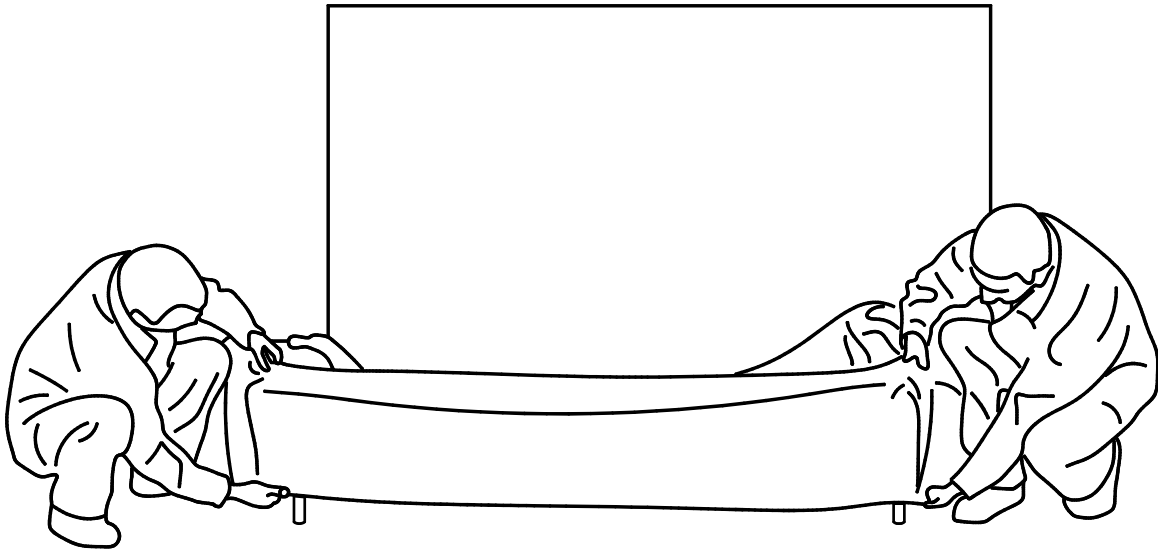
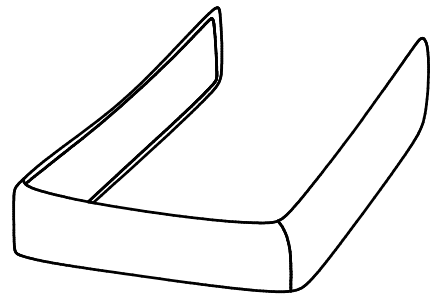
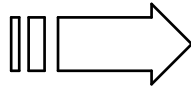
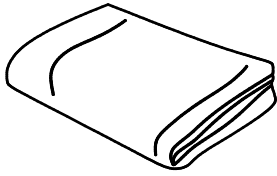

1

разложить угловые швы чехла по углам каркаса кровати

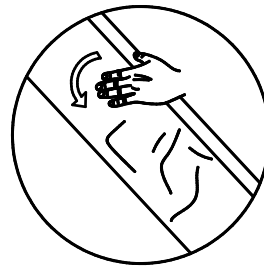

4

разровнять чехол

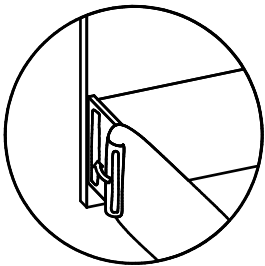

2

закрепить края чехла на царгах

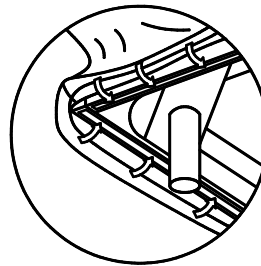

5

закрепить нижний край чехла на нижнем ребре каркаса кровати

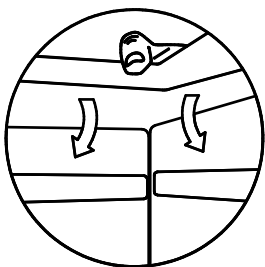

3

закрепить верхний край чехла на "липу" внутри короба кровати

## Гарантии изготовителя:

Предприятие-изготовитель гарантирует покупателю соответствие мебели требованиям ГОСТ 16371-2014 и ГОСТ 19917-2014 при соблюдении условий транспортирования, хранения, сборки и эксплуатации в течении 18 месяцев.

- С претензиями по комплектации и качеству деталей, фурнитуры обращаться в магазин, где приобреталась мебель.

Претензии рассматриваются только при наличии кассового и товарного чеков на приобретенную мебель с обязательным приложением:

- претензия (в письменном виде)
- фотографии (цифровые), имеющие дату проведения съемки и позволяющие идентифицировать товар и выявленный недостаток
- фотография бирки (ярлыка) на товар находящиеся внутри упаковки изделий
- фотография внешнего вида упаковки товара
- фотографии дефекта (крупный план)
- фотография внешнего вида изделия
- видеосъемка (по возможности)
- За механическое повреждение, возникшее при транспортировке, хранении и эксплуатации, предприятие-изготовитель ответственности не несет.
- Ввиду совершенствования технологий, изменения конструкции узлов или применения новых материалов, возможны некоторые отклонения, не отраженные в настоящем паспорте и не ухудшающие качество данного изделия, т. к. предприятие постоянно работает над улучшением производимой продукции.
- Замена деталей и узлов с механическими повреждениями (бой, сколы, царапины), возникшими в процессе сборки или транспортировки самовывозом производится за дополнительную оплату.
- Для предотвращения скрипа металлического каркаса, необходимо смазать замок механизма трансформации машинным маслом.



Уважаемые покупатели!

При соблюдении правил ухода и эксплуатации Ваша мебель прослужит многие годы. Благодарим Вас за выбор мебели, выпускаемой мебельной фирмой ООО "Вектор-М"